



the **Blue Water** group



BATERIE ŁAZIENKOWE



Przedstawiamy Państwu kilka serii baterii **ART PLATINO**
(grupa **Blue Water**)

Technologia **ULTRA-SOFT** – niskociśnieniowy odlew korpusu, zapewniający gładkie wykończenie powłoki baterii.

Odporne jak brylant ceramiczne głowice **KEROX** i **SEDAL** wytrzymują ciśnienie wody 25 atm. oraz 500 000 cykli nawet przy niestabilnym cieniu wody. Gwarantują cichą pracę baterii.

Ceramiczne płytki głowicy są smarowane bezpiecznym smarem który podnosi ich wytrzymałość i wydajność.

Trzywarstwowa powłoka (miedź, nikiel i chrom) wykonana z wysoką precyzją. Odlewy produkowane za pomocą komputerowo sterowanych maszyn **HYUNDAI** i **KUKA**, co zapewnia najwyższą jakość i szczelność korpusu baterii grupy **BLUE WATER**.

Perlatory **NEOPERL** gwarantują optymalne zużycie wody.

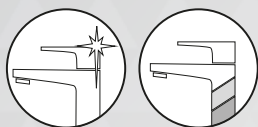

SPIS TREŚCI

seria EMIRA	3
seria ROK	12
seria PANAMA	18
seria NIKOLAS	25
seria NIKOLAS AKCESORIA	33
seria PRESS	38
seria TERM	40
AKCESORIA	48

SERIA EMIRA



BATERIA UMYWALKOWA

EMI-BUN.010BC

- wykończenie: CHROM/BIAŁY
- głowica ceramiczna
- elastyczne wężyki połączeniowe 3/8" - 400 mm
- w komplecie korek automatyczny

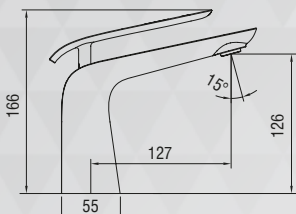

BATERIA UMYWALKOWA WYSOKA

EMI-BUW.050BC

ART
PLATINO
the Blue Water group

5 LAT
GWARANCJI

- wykończenie: CHROM/BIAŁY
- głowica ceramiczna
- elastyczne wężyki
podłączeniowe 3/8" – 400 mm

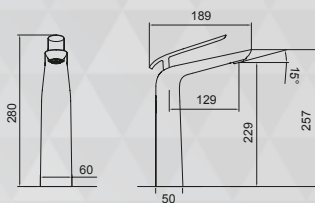

BATERIA UMYWALKOWA PODTYNKOWA EMI-BPU.110BC

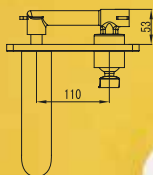
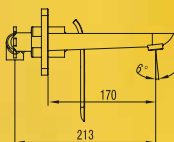
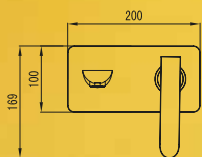

- wykończenie: CHROM/BIAŁY
- głowica ceramiczna
- minimalna grubość ściany 6 cm
- wszystkie gwinty 1/2"
- w komplecie korek automatyczny „click-clack”

BATERIA WANNOWA

EMI-BWN.020BC

ART
PLATINO
the Blue Water group

5 LAT
GWARANCI



- wykończenie: CHROM/BIAŁY
- głowica ceramiczna
- przełącznik prysznicza z blokadą

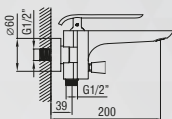
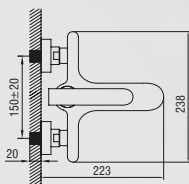

BATERIA PRYSZNICOWA

EMI-BPK.030BC

ART
PLATINO
the Blue Water group

5 LAT
GWARANCI

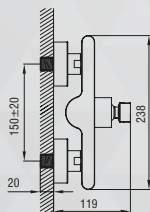
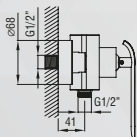

- wykończenie: CHROM/BIAŁY
- głowica ceramiczna

BATERIA PODTYNKOWA JEDNOUCHWYTOWA Z PRZEŁĄCZNIKIEM EMI-BPD.220BC

- wykończenie: CHROM/BIAŁY
- głowica ceramiczna
- 4xG1/2"
(dwa wejścia i dwa wyjścia)
- minimalna grubość ściany 7 cm
- przełącznik ciśnieniowy

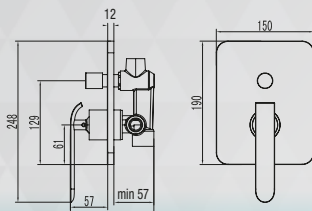

BATERIA BIDETOWA EMI-BB.040BC

ART
PLATINO
the Blue Water group

5 LAT
GWARANCJI

- wykończenie: CHROM/BIAŁY
- głowica ceramiczna
- elastyczne wężyki połączeniowe 3/8" – 400 mm
- w komplecie korek automatyczny

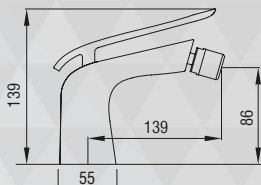

BATERIA WANNOWA PODŁOGOWA

EMI-BWP.090BC

- wykończenie: CHROM/BIAŁY
- głowica ceramiczna
- mechaniczny przełącznik prysznica
- wąż prysnicowy 150 cm z powłoką z tworzywa silver
- wylewka prysnicowa

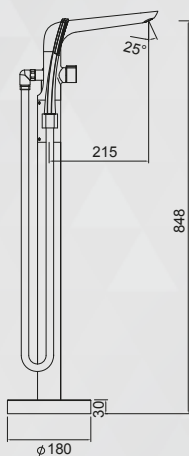
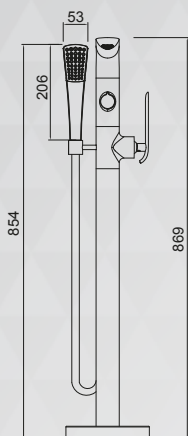

ZESTAW KABINOWO – PRYSZNICOWY NATYNKOWY

EMI-ZKPN.400BC

**ART.
PLATINO**
the Blue Water group

**5 LAT
GWARANCJI**

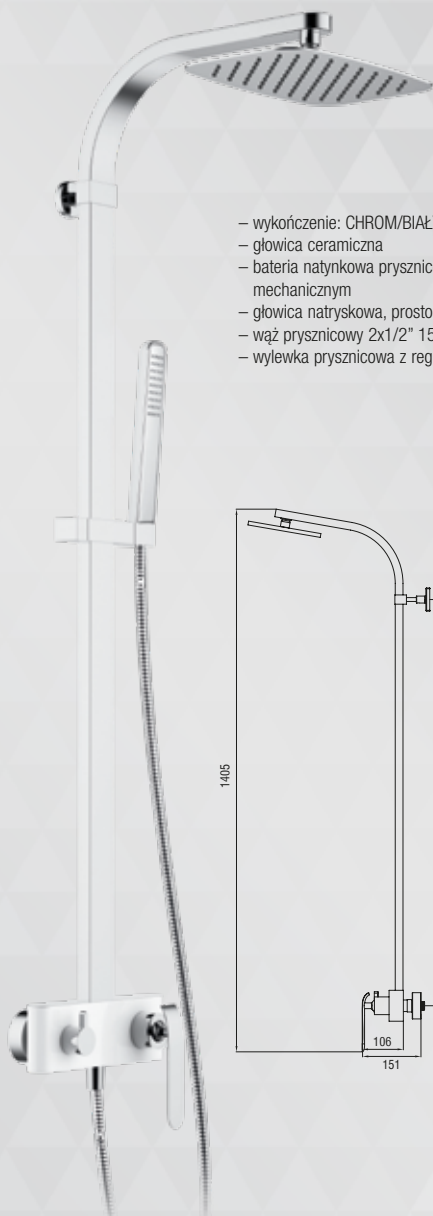

- wykończenie: CHROM/BIAŁY
- głowica ceramiczna
- bateria natynkowa prysznicowa z przełącznikiem mechanicznym
- głowica natryskowa, prostokątna 300x200 mm
- wąż prysznicowy 2x1/2" 150 cm
- wylewka prysznicowa z regulacją wysokości

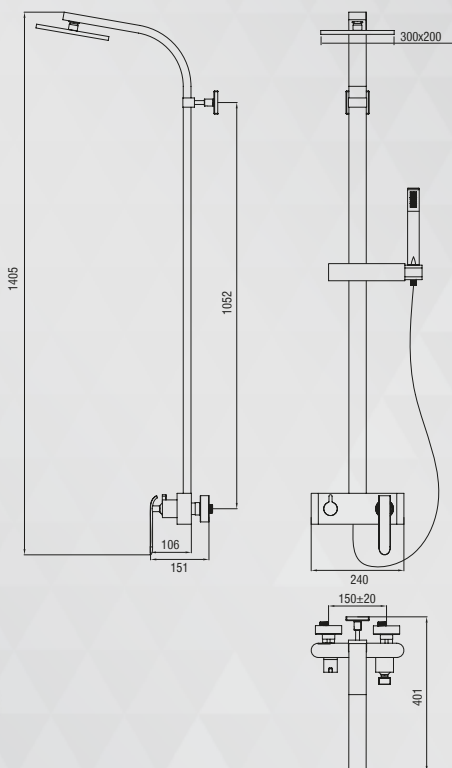

SERIA ROK



BATERIA UMYWALKOWA ROK-BUN.010C

ART
PLATINO
the Blue Water group

5 LAT
GWARANCJI

- wykończenie: CHROM
- głowica ceramiczna
- elastyczne wężyki
podłączeniowe 3/8" – 400 mm
- w komplecie korek automatyczny

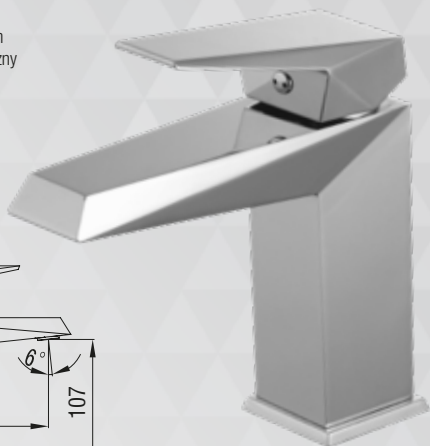
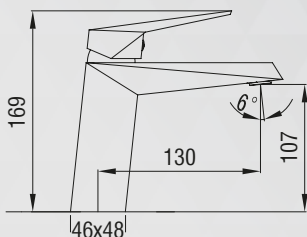

BATERIA BIDETOWA ROK-BB.040C

ART
PLATINO
the Blue Water group

5 LAT
GWARANCJI

- wykończenie: CHROM
- głowica ceramiczna
- elastyczne wężyki podłączeniowe 3/8" – 400 mm
- w komplecie korek automatyczny

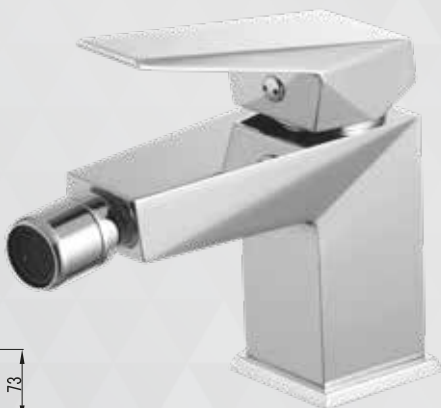
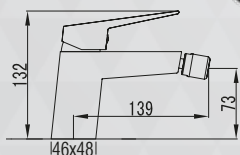

BATERIA UMYWALKOWA PODTYNKOWA

ROK-BPU.110C

- wykończenie: CHROM
- głowica ceramiczna
- minimalna grubość ściany 5 cm
- wszystkie gwinty 1/2"
- w komplecie korek automatyczny „click-clack”

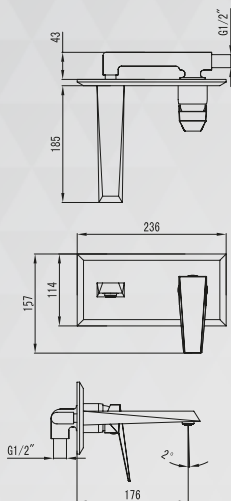

BATERIA PODTYNKOWA JEDNOUCHWYTOWA Z PRZEŁĄCZNIKIEM Z ELASTOMEROWYM E-BOXEM W KOMPLECIE ROK-BPD.220C

ART
PLATINO
the Blue Water group

5 LAT
GWARANCJI

- wykończenie: CHROM
- głowica ceramiczna
- 4xG1/2" (dwa wejścia i dwa wyjścia)
- minimalna grubość ściany 8 cm
- przełącznik ciśnieniowy

min 75
max 101
z e-boxem

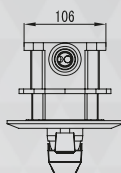
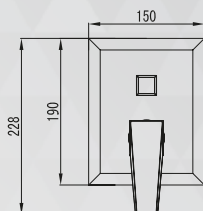
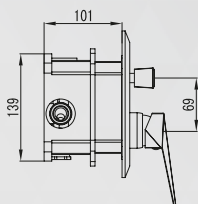
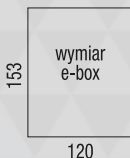

BATERIA WANNOWA

ROK-BWN.020C

5 LAT
GWARANCJI

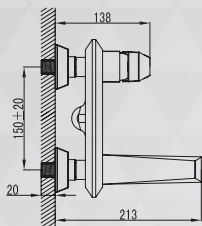
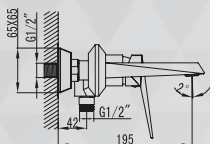

- wykończenie: CHROM
- głowica ceramiczna
- przełącznik prysznica z blokadą

BATERIA PRYSZNICOWA

ROK-BPK.030C

5 LAT
GWARANCJI

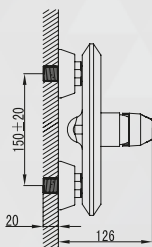
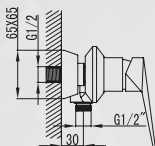

- wykończenie: CHROM
- głowica ceramiczna

BATERIA WANNOWA PODŁOGOWA ROK-BWP.090C

**ART.
PLATINO**
the Blue Water group

**5 LAT
GWARANCJI**

- wykończenie: CHROM
- głowica ceramiczna
- przełącznik prysznicowy z blokadą
- wąż prysznicowy 150 cm
- wylewka prysznicowa

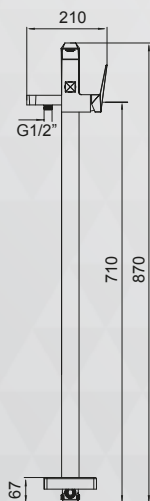
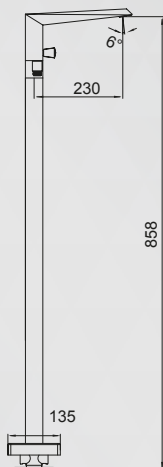

SERIA PANAMA



BATERIA UMYWALKOWA PAN-BUN.010C

**ART
PLATINO**
the Blue Water group

**5 LAT
GWARANCJI**

- wykończenie: CHROM
- głowica ceramiczna
- elastyczne wężyki
podłączeniowe 3/8" - 400 mm
- w komplecie korek automatyczny

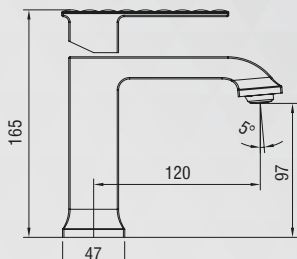

BATERIA BIDETOWA PAN-BB.040C

**ART
PLATINO**
the Blue Water group

**5 LAT
GWARANCJI**

- wykończenie: CHROM
- głowica ceramiczna
- elastyczne wężyki
podłączeniowe
3/8" - 400 mm
- w komplecie korek
automatyczny

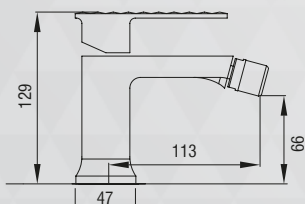

BATERIA UMYWALKOWA WYSOKA

PAN-BUW.050C

**5 LAT
GWARANCJI**

- wykończenie: CHROM
- głowica ceramiczna
- elastyczne wężyki
podłączeniowe 3/8" – 400 mm

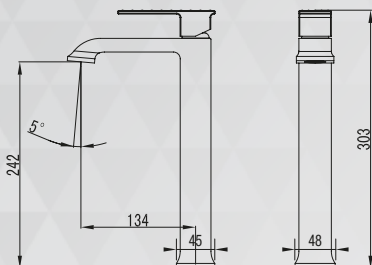

BATERIA UMYWALKOWA PODTYNKOWA

PAN-BPU.110C

**ART.
PLATINO**
the Blue Water group

**5 LAT
GWARANCJI**

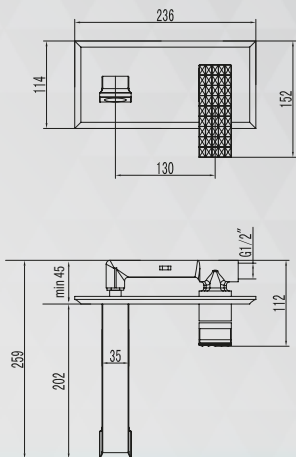

- wykończenie: CHROM
- głowica ceramiczna
- minimalna grubość ściany 6 cm
- wszystkie gwinty 1/2"

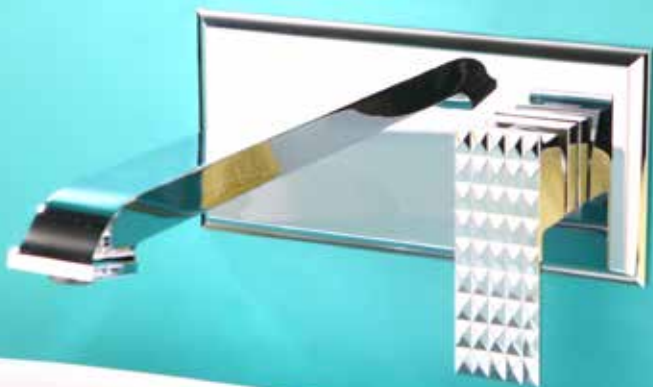

BATERIA PODTYNKOWA JEDNOUCHWYTOWA Z PRZEŁĄCZNIKIEM PAN-BPD.220C

- wykończenie: CHROM
- głowica ceramiczna
- 4xG1/2" (dwa wejścia i dwa wyjścia)
- minimalna grubość ściany 8 cm
- przełącznik ciśnieniowy

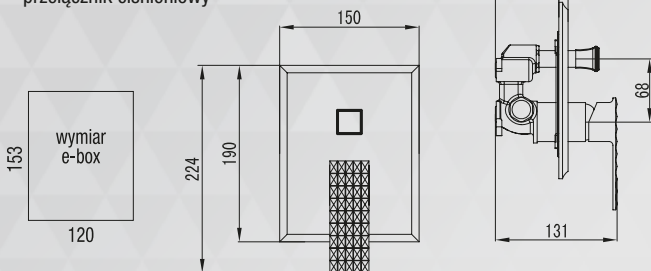

BATERIA WANNOWA PAN-BWN.020C

**ART
PLATINO**
the Blue Water group

**5 LAT
GWARANCJI**

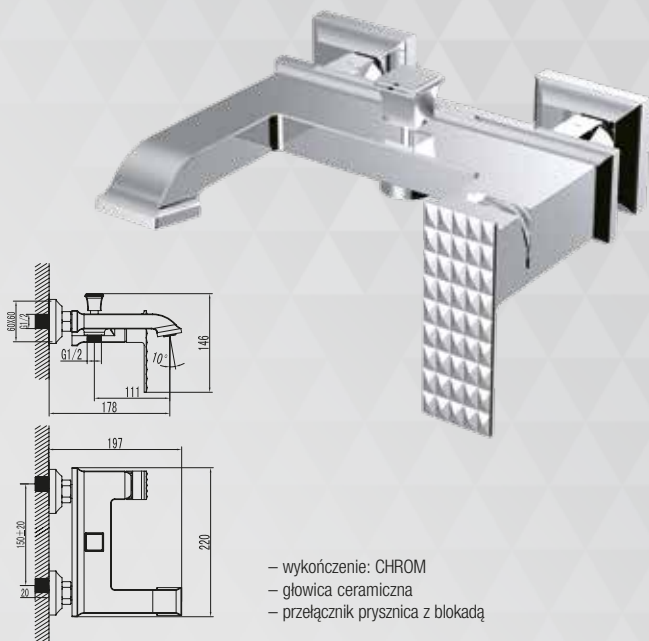

BATERIA PRYSZNICOWA PAN-BPK.030C

**ART
PLATINO**
the Blue Water group

**5 LAT
GWARANCJI**

- wykończenie: CHROM
- głowica ceramiczna

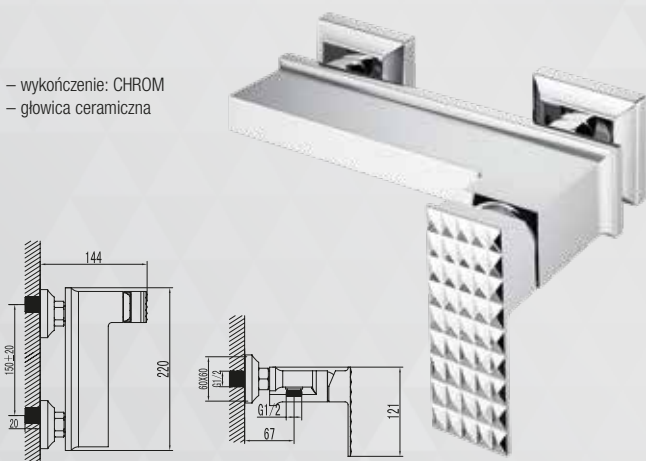

ZESTAW KABINOWO- PRYSZNICOWY NATYNKOWY PAN-ZKPN.400C

- wykończenie: CHROM
- głowica ceramiczna
- bateria natynkowa prysznicowa z przełącznikiem mechanicznym
- głowica natryskowa, 300x300 mm
- wąż prysznicowy 2x1/2" 150 cm
- wylewka prysznicowa z regulacją wysokości

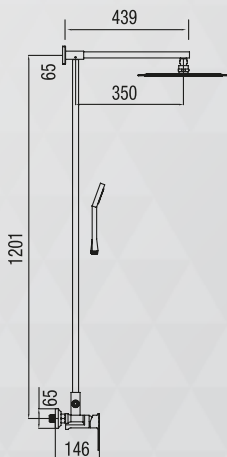
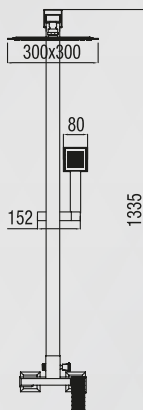
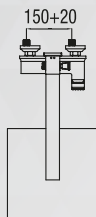

SERIA NIKOLAS



BATERIA UMYWALKOWA NIK-BUN.010C

- wykończenie: CHROM
- białe wstawki wykonane z porcelany
- głowice ceramiczne
- elastyczne wężyki połączeniowe 3/8" - 400 mm
- w komplecie korek automatyczny

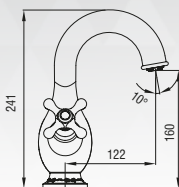
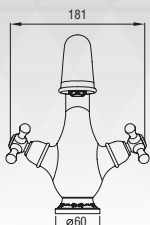

BATERIA UMYWALKOWA JEDNOUCHWYTOWA

NIK-BUN.011C

**ART.
PLATINO**
the Blue Water group

**5 LAT
GWARANCJI**

- wykończenie: CHROM
- białe wstawki wykonane z porcelany
- głowica ceramiczna
- elastyczne wężyki podłączeniowe 3/8" - 400 mm

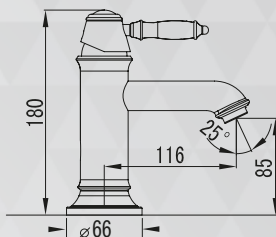

BATERIA WANNOWA NIK-BWN.020C

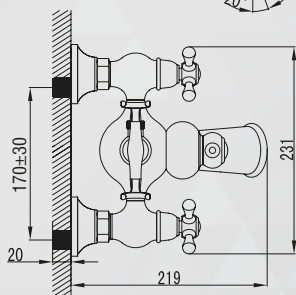
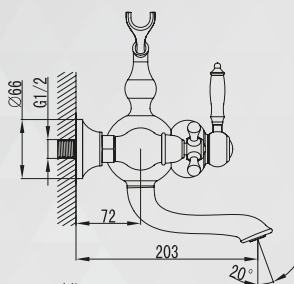

- wykończenie: CHROM
- białe wstawki wykonane z porcelany
- głowice ceramiczne
- wąż prysznicowy 150 cm
- wylewka prysznicowa
- mechaniczny przełącznik prysznicza

BATERIA PRYSZNICOWA

NIK-BPK.030C

**ART
PLATINO**
the Blue Water group

**5 LAT
GWARANCJI**

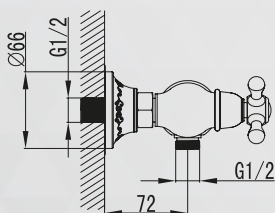

- wykończenie: CHROM
- białe wstawki wykonane z porcelany
- głowice ceramiczne
- wąż prysznicowy 150 cm
- haczyk prysznicowy
- wylewka prysznicowa

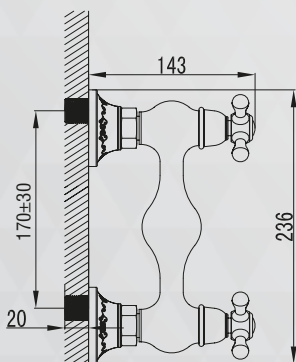

BATERIA BIDETOWA NIK-BB.040C

- wykończenie: CHROM
- białe wstawki wykonane z porcelany
- głowice ceramiczne
- elastyczne wężyki podłączeniowe 3/8"– 400 mm
- w komplecie korek automatyczny

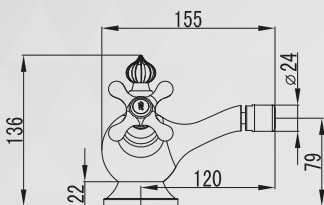
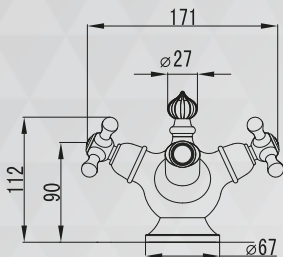

BATERIA WANNOWA PODŁOGOWA NIK-BWP.090C

**ART
PLATINO**
the Blue Water group

**5 LAT
GWARANCJI**

- wykończenie: CHROM
- białe wstawki wykonane z porcelany
- głowice ceramiczne
- mechaniczny przełącznik prysznica
- wąż prysznicowy 150 cm
- wylewka prysznicowa

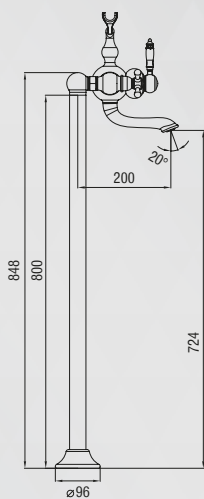

ZESTAW WANNOWO – PRYSZNICOWY NATYNKOWY

Z DESZCZOWNICĄ I PRYSZNICEM
NIK-ZWPN.500C

**ART
PLATINO**
the Blue Water group

**5 LAT
GWARANCI**



- wykończenie: CHROM
- głowice ceramiczne
- białe wstawki wykonane z porcelany
- bateria natynkowa wannowa z przełącznikiem mechanicznym
- głowica natryskowa 8" (204 mm), okrągła
- wąż prysznicowy 2x1/2" 150 cm
- haczyk prysznicowy
- wylewka prysznicowa

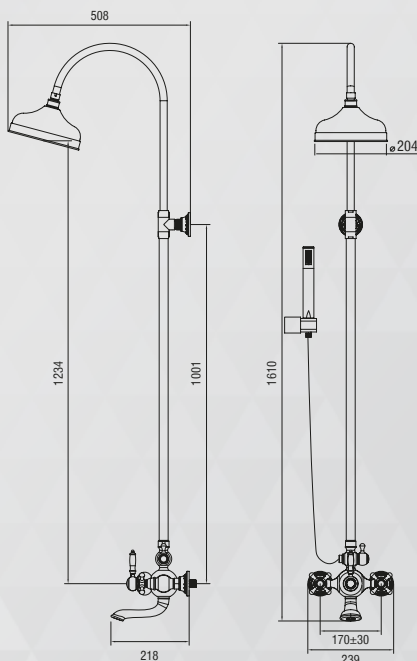

HĄCZYK POJEDYŃCZY NIK-57001



- materiał: mosiądz
- wykończenie: chrom
- biała wstawka wykonana z porcelany



HĄCZYK PODWÓJNY NIK-57002



- materiał: mosiądz
- wykończenie: chrom
- biała wstawka wykonana z porcelany

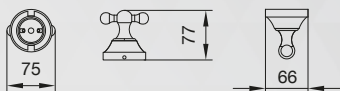

WIESZAK NA RĘCZNIKI OWAŁNY NIK-57047



- materiał: mosiądz
- wykończenie: chrom
- biała wstawka wykonana z porcelany

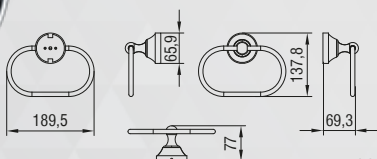

PÓŁKA NA RĘCZNIKI Z RELINGIEM

NIK-57010

ART.
PLATINO
the Blue Water group



- materiał: mosiądz
- wykończenie: chrom
- białe wstawki wykonane z porcelany

WIESZAK NA RĘCZNIKI POJEDYŃCZY

NIK-57020

ART.
PLATINO
the Blue Water group



- materiał: mosiądz
- wykończenie: chrom
- białe wstawki wykonane z porcelany

WIESZAK NA RĘCZNIKI PODWÓJNY

NIK-57022

ART.
PLATINO
the Blue Water group

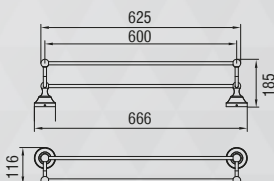

- materiał: mosiądz
- wykończenie: chrom
- białe wstawki wykonane z porcelany

MYDELNICZKA NAŚCIENNA

NIK-57070

- materiał: mosiądz
- wykończenie: chrom
- białe wstawki wykonane z porcelany

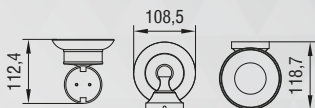

UCHWYT ZE SZKŁANKĄ

NIK-57050

- materiał: mosiądz
- wykończenie: chrom
- białe wstawki wykonane z porcelany

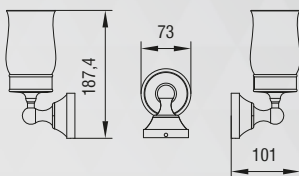

UCHWYT Z DWOMA SZKŁANKAMI

NIK-57052

- materiał: mosiądz
- wykończenie: chrom
- białe wstawki wykonane z porcelany

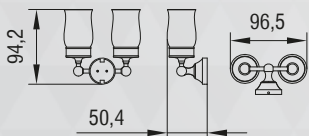

PÓŁKA SZKLANA

NIK-57083

**ART
PLATINO**
the Blue Water group

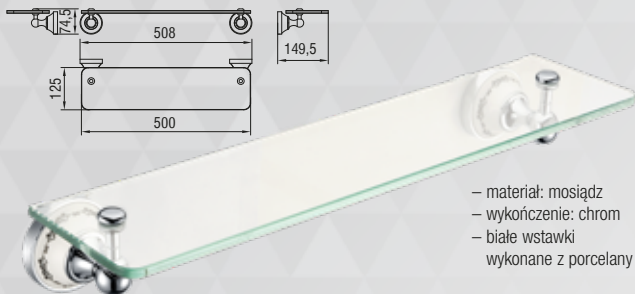

- materiał: mosiądz
- wykończenie: chrom
- białe wstawki wykonane z porcelany

UCHWYT NA PAPIER TOALETOWY

NIK-57060

**ART
PLATINO**
the Blue Water group

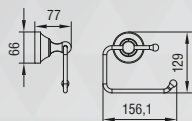

- materiał: mosiądz
- wykończenie: chrom
- biała wstawka wykonana z porcelany



NIK-57062

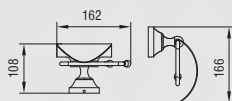

SZCZOTKA WC WISZĄCA

NIK-57090

**ART
PLATINO**
the Blue Water group

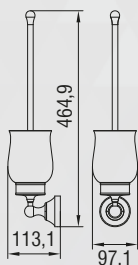

- materiał: mosiądz
- wykończenie: chrom
- białe wstawki wykonane z porcelany





SERIA PRESS



BATERIA UMYWALKOWA PRESS-BUN.010C

**ART
PLATINO**
the Blue Water group

**5 LAT
GWARANCJI**

- włączenie i wyłączenie strumienia wody za pomocą przycisku ON-OFF
- regulacja temperatury za pomocą pokrętki
- wykończenie: CHROM
- głowica ceramiczna
- elastyczne wężyki podłączeniowe 3/8" – 400 mm
- w komplecie reduktory ciśnienia z siatkami



PRZYCISK ON - OFF

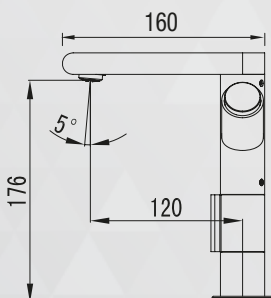
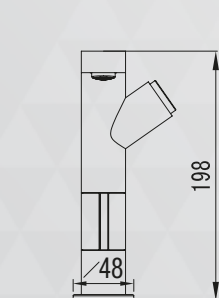

SERIA TERM

Szybkie uzyskanie
zadanej temperatury
niezależnie od zmian
ciśnienia wody

Przełącznik
WANNA/ PRYSZNIC

Perlator

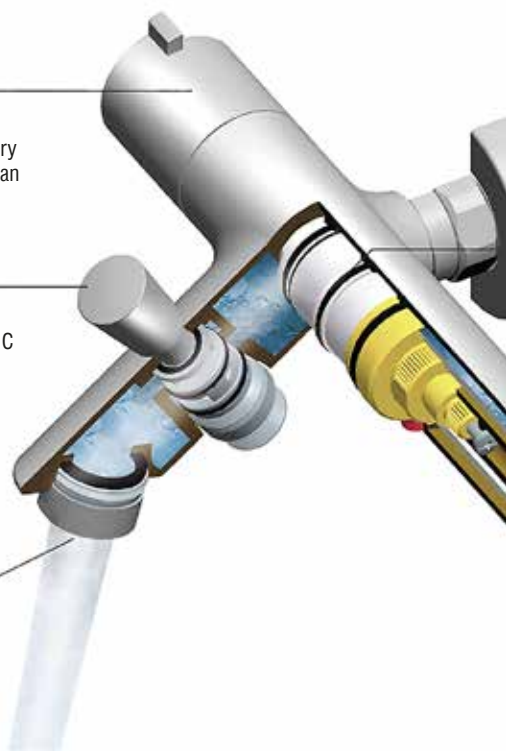

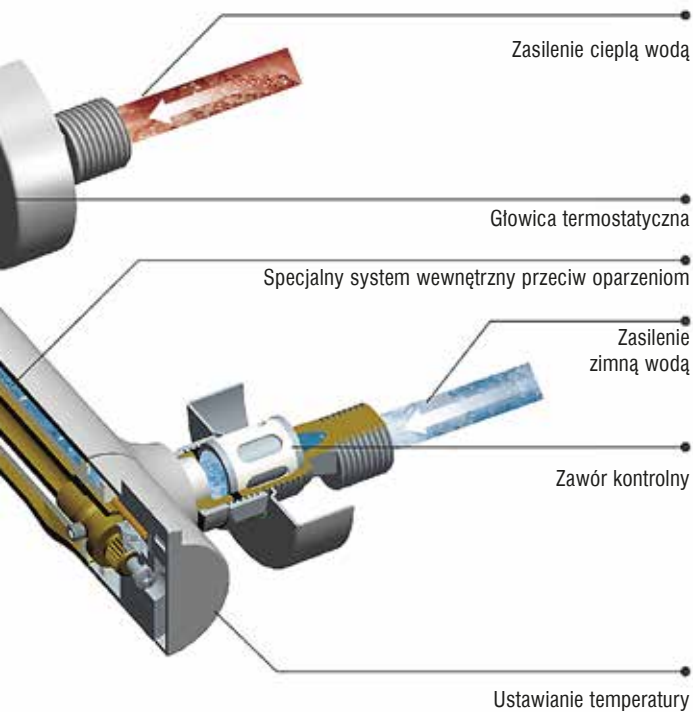

BATERIA WANNOWA TERMOSTATYCZNA

TER-BWNT.020C

- wykończenie: CHROM
- głowica termostatyczna
- przełącznik prysznica z blokadą
- rączka ustawienia temperatury z przyciskiem bezpieczeństwa

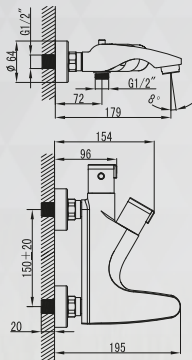

BATERIA WANNOWA TERMOSTATYCZNA TER-BWNT.022C

ART
PLATINO
the Blue Water group

5 LAT
GWARANCJI



- wykończenie: CHROM
- głowica termostatyczna
- przełącznik prysznicza z blokadą
- rączka ustawienia temperatury z przyciskiem bezpieczeństwa

BATERIA PRYSZNICOWA TERMOSTATYCZNA TER-BPKT.030C

ART
PLATINO
the Blue Water group

5 LAT
GWARANCJI



- wykończenie: CHROM
- głowica termostatyczna
- rączka ustawienia temperatury z przyciskiem bezpieczeństwa

ZESTAW KABINOWO – PRYSZNICOWY TERMOSTATYCZNY NATYNKOWY Z DESZCZOWNICĄ I PRYSZNICEM TER-ZKPN.400C



**5 LAT
GWARANCJI**

- wykończenie: CHROM
- głowica termostaticzna
- bateria termostaticzna natynkowa
prysznicowa z przełącznikiem mechanicznym
- głowica natryskowa Ø8" (200 mm), okrągła
- wąż prysznicowy 2x1/2" 150 cm
- wylewka prysznicowa z regulacją wysokości
- **możliwość regulacji wysokości
deszczownicy (podczas montażu)**

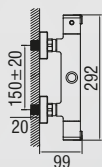
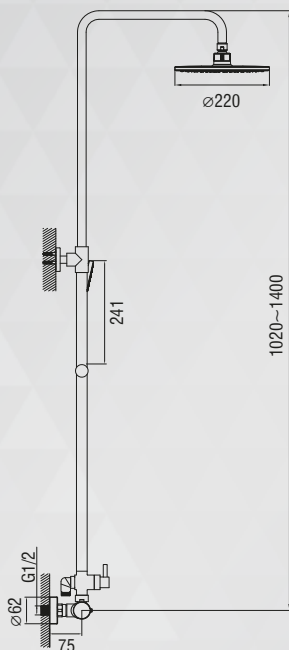

ZESTAW WANNOWO – PRYSZNICOWY TERMOSTATYCZNY NATYNKOWY Z WYLEWKĄ, DESZCZOWNICĄ I PRYSZNICEM TER-ZWPN.500C

**ART.
PLATINO**
the Blue Water group

**5 LAT
GWARANCJI**

- wykończenie: CHROM
- głowica termostaticzna
- bateria termostaticzna natynkowa wannowa z przełącznikiem mechanicznym
- głowica natryskowa Ø10" (254 mm), okrągła
- wąż prysznicowy 2x1/2" 150 cm
- wylewka prysznicowa z regulacją wysokości
- **możliwość regulacji wysokości deszczownicy (podczas montażu)**

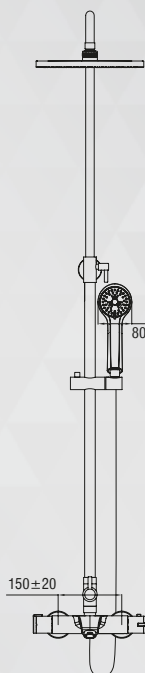
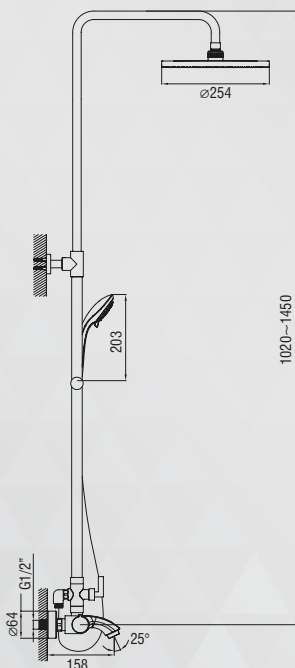
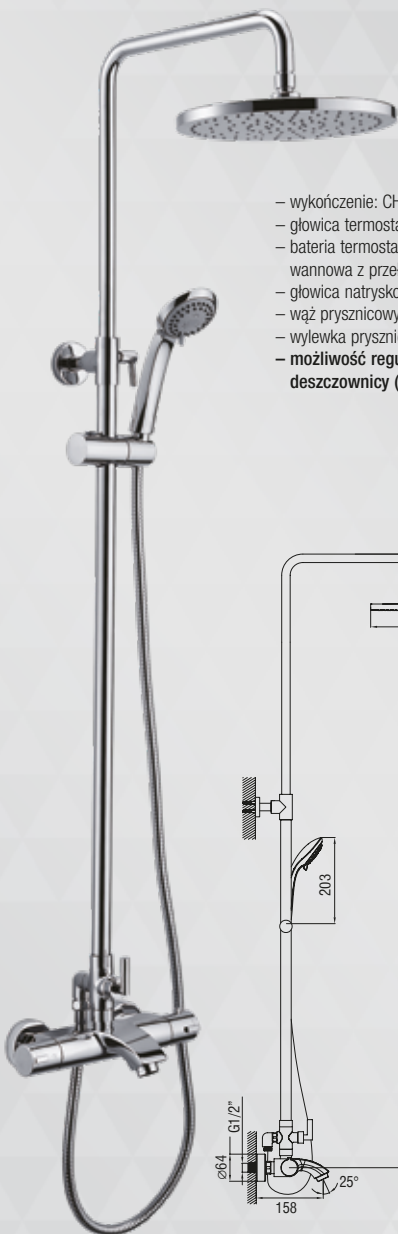

BATERIA TERMOSTATYCZNA PODTYNKOWA Z PRZEŁĄCZNIKIEM

2-FUNKCYJNA

TER-BPD.KW.220C

- wykończenie: CHROM
- głowica termostaticzna
- rączka ustawienia temperatury z przyciskiem bezpieczeństwa
- 4xG1/2" (dwa wejścia i dwa wyjścia)
- minimalna grubość ściany 7 cm
- przełącznik mechaniczny



5 LAT
GWARANCJI

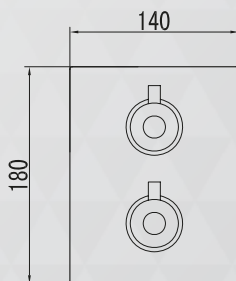
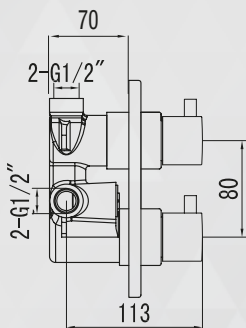

BATERIA TERMOSTATYCZNA PODTYNKOWA Z PRZEŁĄCZNIKIEM 2-FUNKCYJNA TER-BPD.OK.220C

- wykończenie: CHROM
- głowica termostaticzna
- rączka ustawienia temperatury z przyciskiem bezpieczeństwa
- 4xG1/2" (dwa wejścia i dwa wyjścia)
- minimalna grubość ściany 7 cm
- przełącznik mechaniczny



**5 LAT
GWARANCJI**

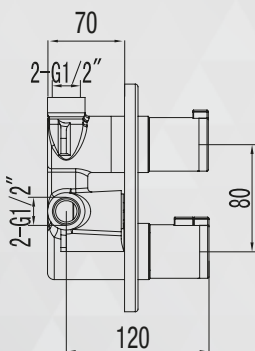
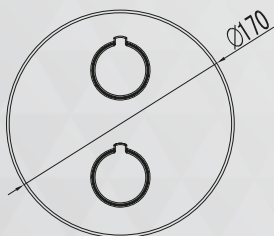

DESZCZOWNICE – ULTRA SLIM

DESZCZOWNICA ULTRA PŁASKA BW–OK.25 ULTRA SLIM

- wykończenie: CHROM
- materiał: stal nierdzewna
- z systemem odkamieniania
- możliwość regulacji kąta nachylenia
- podłączenie G ½"
- waga: 0,88 kg
- wymiar: Ø 25 cm
- grubość przy krawędzi 0,2 cm
- w komplecie ogranicznik ECO (znajduje się w miejscu doprowadzenia wody do deszczownicy zapewnia dużą oszczędność zużycia wody.)



DESZCZOWNICA ULTRA PŁASKA BW–OK.30 ULTRA SLIM

- wykończenie: CHROM
- materiał: stal nierdzewna
- z systemem odkamieniania
- możliwość regulacji kąta nachylenia
- podłączenie G ½"
- waga: 1,20 kg
- wymiar: Ø30 cm
- grubość przy krawędzi: 0,2 cm
- w komplecie ogranicznik ECO (znajduje się w miejscu doprowadzenia wody do deszczownicy zapewnia dużą oszczędność zużycia wody)



DESZCZOWNICA ULTRA PŁASKA BW–OK.40 ULTRA SLIM

- wykończenie: CHROM
- materiał: stal nierdzewna
- z systemem odkamieniania
- możliwość regulacji kąta nachylenia
- podłączenie G ½"
- waga: 2,00 kg
- wymiar: Ø 40 cm
- grubość przy krawędzi 0,2 cm
- w komplecie ogranicznik ECO (znajduje się w miejscu doprowadzenia wody do deszczownicy zapewnia dużą oszczędność zużycia wody.)



DESZCZOWNICE – ULTRA SLIM

25x25 cm



DESZCZOWNICA ULTRA PŁASKA BW-KW.25 ULTRA SLIM

- wykończenie: CHROM
- materiał: stal nierdzewna
- z systemem odkamieniania
- możliwość regulacji kąta nachylenia
- podłączenie G ½"
- waga: 1,08 kg
- wymiar: 25 x 25 cm
- grubość przy krawędzi 0,2 cm
- w komplecie ogranicznik ECO (znajduje się w miejscu doprowadzenia wody do deszczownicy zapewnia dużą oszczędność zużycia wody.)

30x30 cm



DESZCZOWNICA ULTRA PŁASKA BW-KW.30 ULTRA SLIM

- wykończenie: CHROM
- materiał: stal nierdzewna
- z systemem odkamieniania
- możliwość regulacji kąta nachylenia
- podłączenie G ½"
- waga: 1,48 kg
- wymiar: 30 x 30 cm
- grubość przy krawędzi: 0,2 cm
- w komplecie ogranicznik ECO (znajduje się w miejscu doprowadzenia wody do deszczownicy zapewnia dużą oszczędność zużycia wody)

40x40 cm

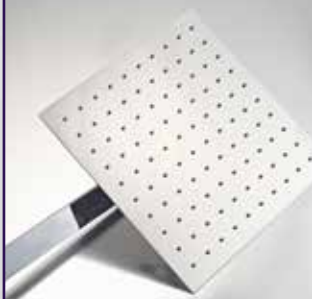

DESZCZOWNICA ULTRA PŁASKA BW-KW.40 ULTRA SLIM

- wykończenie: CHROM
- materiał: stal nierdzewna
- z systemem odkamieniania
- możliwość regulacji kąta nachylenia
- podłączenie G ½"
- waga: 2,53 kg
- wymiar: 40 x 40 cm
- grubość przy krawędzi 0,2 cm
- w komplecie ogranicznik ECO (znajduje się w miejscu doprowadzenia wody do deszczownicy zapewnia dużą oszczędność zużycia wody.)

RAMIĘ NATRYSKU ŚCIENNE DO GŁOWIC NATRYSKOWYCH EMI-RPP.0100C

ART
PLATINO
the Blue Water group

- wykończenie: CHROM
- materiał: MOSIĄDZ
- 2xG 1/2"
- pasuje do wszystkich głowic natryskowych BW
- sugerowane do serii EMIRA

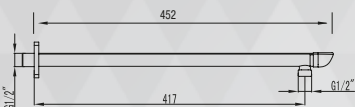

WĄŻ PRYSZNICOWY Z POWŁOKĄ Z TWORZYWA SILVER WZ-010PL

ART
PLATINO
the Blue Water group

- wykończenie: SILVER
- gwinty 1/2"
- w komplecie uszczelki
- długość 150 cm



WYLEWKA PRYSZNICOWA WL-EMI.400BC

- wykończenie:
CHROM/BIAŁY



RAMIĘ NATRYSKU PROSTOKĄTNE ŚCIENNE DO GŁOWIC NATRYSKOWYCH ROK.RPP.0100C



- wykończenie: CHROM
- materiał: MOSIĄDZ
- 2xG 1/2"
- pasuje do wszystkich głowic natryskowych BW

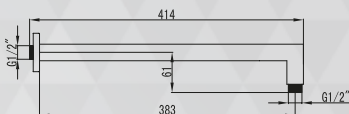

PRZYŁĄCZE KĄTOWE

WĘŻA NATRYSKU ŚCIENNE,
OKRĄGŁE Z UCHWYTEM
BW-PKOH.IC0.011C



- wykończenie: CHROM
- materiał: MOSIĄDZ
- 2xG 1/2"



PRZYŁĄCZE KĄTOWE

WĘŻA NATRYSKU ŚCIENNE,
KWADRATOWE, Z UCHWYTEM
BW-PKKH.HUG.021C



- wykończenie: CHROM
- materiał: MOSIĄDZ
- 2xG 1/2"



WYLEWKA PRYSZNICOWA

WL-030C



- wykończenie: CHROM
- 3-funkcyjna



WYLEWKA PRYSZNICOWA

WL-080C



- wykończenie: CHROM



Oferta skrócona, zobacz więcej na:

www.bluewater.pl

ROMEXIM S.J.

BABICE NOWE, ul. Ogrodnicza 7

05-082 Stare Babice

tel./fax: 22 721 13 12, 22 721 13 11

e-mail: biuro@romexim.pl

Dystrybutor

ROMEXIM S.J. zastrzega sobie prawo do zmian cen, zmian technicznych w wyrobach, wycofania asortymentu bez uprzedzenia oraz nie ponosi odpowiedzialności za ewentualne pomyłki w druku.